

# PRODUKTKATALOG 2023

## *PRODUCT CATALOG 2023*

Be smart.

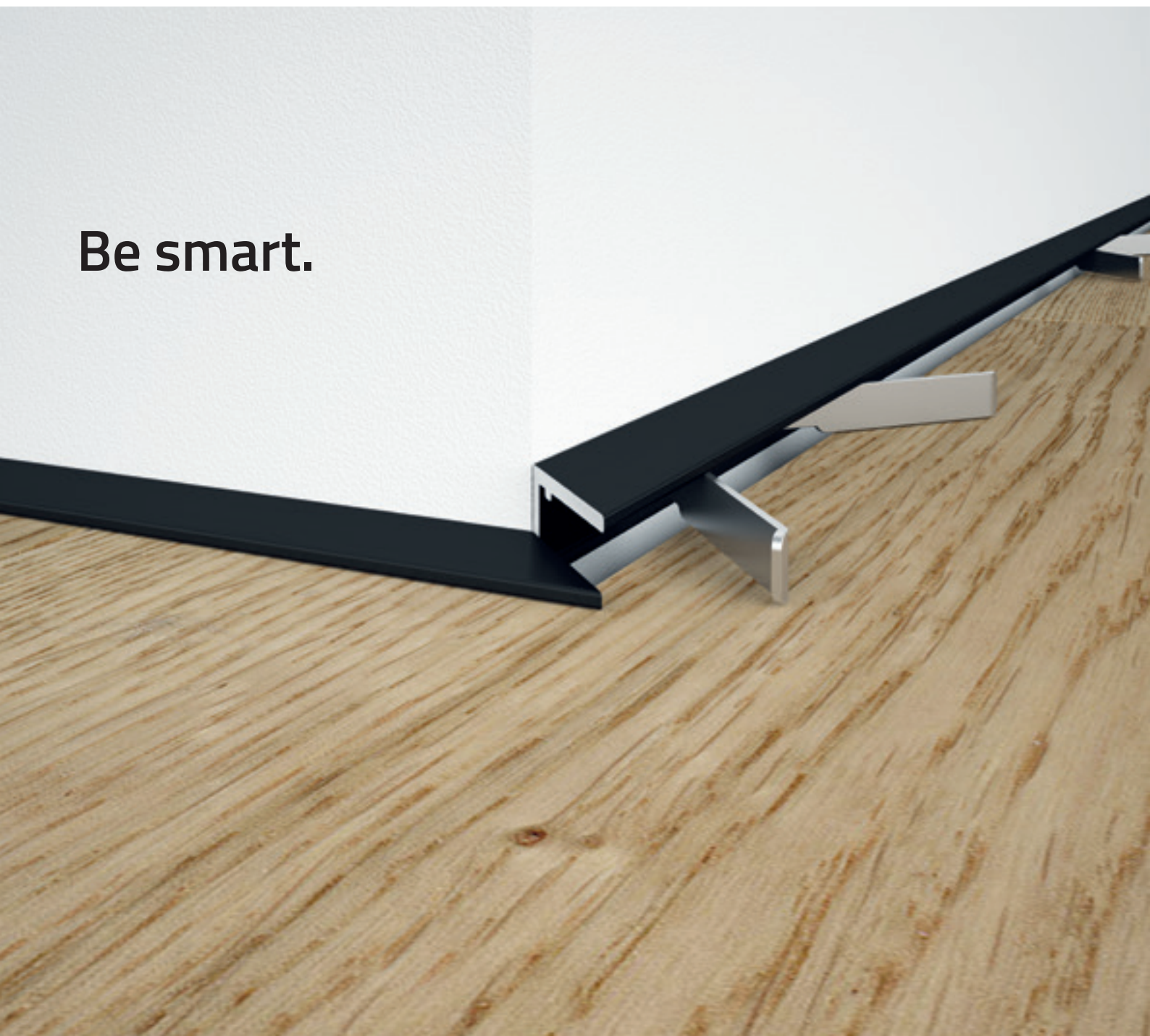

”

**Die beste Lösung ist einfach und effizient.**  
*The best solution is the simplest and most efficient one.*

Wolfgang Engel, CEO ENGELTECH GmbH

“

# INHALT

## CONTENT

Wir bei minileiste planen, entwickeln und produzieren hochwertige, nachhaltige und individuelle Produktlösungen in vielen Bereichen der Baubranche.

Mit unseren dezenten und innovativen Profilen schaffen wir funktionale Abschlüsse und Übergänge zwischen verschiedenen Oberflächen und Bauelementen: Hoher ästhetischer Anspruch trifft auf einfachste Montage und wirtschaftliche Effizienz.

Detaillierte Informationen zum System und seiner Montage finden sich im aktuellen Produktkatalog.

Ergänzend dazu bietet unsere Preisliste einen Überblick über Lieferumfang und Preisgestaltung aller Einzelteile.

*We at minileiste plan, develop and produce high-quality, sustainable and individual product solutions in many areas of the construction industry.*

*With our discreet and innovative profiles, we create functional endings and transitions between different surfaces and components: high aesthetic standard meets simple assembly and economic efficiency.*

*Detailed information on the system and its assembly can be found in the current product catalog.*

*In addition, our price list provides an overview of the scope of delivery and pricing of all individual parts.*

<b>Abschlussprofile</b> <i>End profiles</i>	<b>12</b>
<b>Spachtelboden</b> <i>Plaster floor</i>	<b>20</b>
<b>Montageanleitung Abschlussprofile</b> <i>Assembly instructions end profiles</i>	<b>22</b>
<b>Übergangprofile</b> <i>Transition profiles</i>	<b>24</b>
<b>Montageanleitung Übergangprofile</b> <i>Assembly instructions transition profiles</i>	<b>26</b>
<b>Abschlussprofile Klebevinyl</b> <i>End profiles adhesive vinyl</i>	<b>29</b>
<b>Montageanleitung Abschlussprofile Klebevinyl</b> <i>Assembly instructions end profiles adhesive vinyl</i>	<b>32</b>
<b>Übergangprofile Klebevinyl</b> <i>Transition profiles adhesive vinyl</i>	<b>34</b>
<b>Montageanleitung Übergangprofile Klebevinyl</b> <i>Assembly instructions transition profiles adhesive vinyl</i>	<b>36</b>
<b>Referenzen</b> <i>References</i>	<b>38</b>
<b>Muster und POS-Material</b> <i>Samples and POS material</i>	<b>58</b>

AL10X5 Schwarz seidenmatt C35  
AL10X5 Black silk matt C35





AL10X5 Schwarz seidenmatt C35  
AL10X5 black silk matt C35





AL10X5 Silber seidenmatt EV1  
AL10X5 Silver silk matt EV1



# GRENZENLOSE FLÄCHE

## SEAMLESS SURFACE

Da man sie als grundlegendes architektonisches Element wahrnimmt, bestimmt die Qualität der Bodenbeläge den Eindruck des Interieurs entscheidend mit. Die minileiste ermöglicht hier eine neue Ästhetik für die Übergänge zwischen Raumelementen bzw. zwischen Fußboden und Wand.

Im Mittelpunkt der Gestaltung dieses gut durchdachten Systems standen die Maximen einer puristischen Ästhetik sowie ein möglichst hohes Maß an Nutzerfreundlichkeit. Dort zum Einsatz kommend, wo Anschluss- und Dehnfugen bautechnisch eingehalten werden müssen, kann die innovative minileiste als Abschluss- oder Übergangsprofil verwendet werden.

Sie bildet dabei einen dezenten Abschluss vom Boden zur Wand oder kann dank ihrer Eigenschaften nahezu flächenbündige Übergänge zwischen verschiedenen Oberflächen und Bauelementen herstellen. Ein für das Baugeschehen vorteilhafter Aspekt ist zudem, dass die minileiste unabhängig vom Aufbau des Bodenbelags eingesetzt werden kann und das gesamte Produktprogramm für verschiedene Bodenstärken angeboten wird.

Mit qualitativ hochwertigen Materialien und edlen Oberflächen gestaltet, wird sie montiert, nachdem die Wand gestrichen und der Boden verlegt wurde. Auf der Basis ihres innovativen und zum Patent angemeldeten Clip-Systems bietet sie eine sehr einfache, werkzeuglose und schnelle Montage des Abschlussprofils in die Dehn- oder Anschlussfuge.

Dies geht einher mit dem Erleben neuer gestalterischer Freiheiten und einem hohen Maß an Präzision.

*Since floorings are a basic but decisive architectural element, their quality has a strong influence on how an entire room and interior is perceived. Against this background, the minileiste (mini skirting) delivers a new aesthetic for transitions between room elements or between floor and walls.*

*The design of this wellconceived system centres on the maxims of a purist aesthetic and the highest possible degree of user friendliness. The innovative mini skirting board can be used as an end or transition profile wherever connection and expansion joints must be maintained with regard to structural engineering aspects.*

*The board can thus create an unobtrusive finish from floor to wall and, thanks to its properties, also be used to create almost flush transitions between different surfaces and building elements. Another aspect advantageous for the construction process is that the minileiste is designed for use independent of the flooring structure and that the entire product range is also available for different floor thicknesses.*

*Featuring high-quality materials and high-grade surfaces, the minileiste is installed after the wall has been painted and the floor has been laid. Thanks to the innovative, patent-pending clip system, the end profile can be fitted into an expansion or connection joint simply, quickly and without the need for any tools.*

*This goes hand in hand with the experience of high-level precision and new freedom in interior architectural design.*



AL10X5 Silber seidenmatt EV1  
AL10X5 Silver silk matt EV1





AL10X5 Schwarz seidenmatt C35  
AL10X5 Black silk matt C35

# ABSCHLUSSPROFILE *END PROFILES*

Dezente Abschlussprofile für den eleganten Bodenabschluss zu Wand, Fenster(rahmen) oder Treppenstufe: Einfachste Montage und hochwertige Materialien. Zum Patent angemeldet.

*Discreet end profiles for the elegant finish from floor to wall, window(frame) or stair step: easy assembly and high-quality materials. Patent pending.*

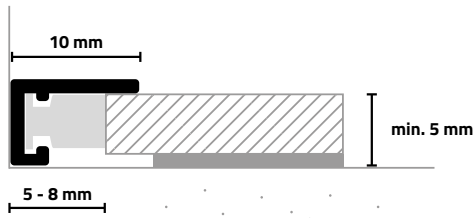

# AL10X5



**Abschlussprofil für Bodenstärken ab 5 mm. Anschlussfuge 5 - 8 mm.**

Das Abschlussprofil AL10X5 stellt einen dezenten und innovativen Abschluss von Bodenbelag zu Wand, Fenster(rahmen) oder Treppenstufe her - dort, wo Anschluss- und Dehnfugen bautechnisch eingehalten werden müssen.

**Geeignet für:**

Parkett, Laminat, Designböden und Fliesen

*End profile for floor thicknesses from 5 mm. Connection joint 5 - 8 mm.*

*The AL10X5 end profile creates a discreet and innovative finish from flooring to wall, window(frame) or stair step - wherever connection and expansion joints have to be observed in terms of construction.*

**Suitable for:**

*Parquet, Laminate, design floors and tiles*

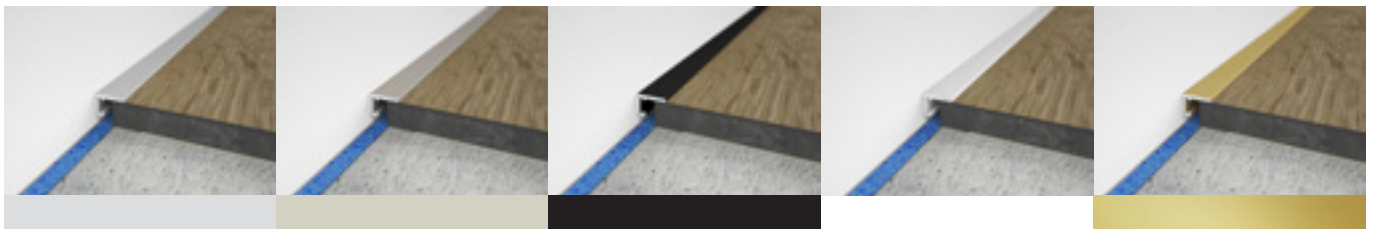

Silber seidenmatt EV1  
*Silver silk matt EV1*

Titan seidenmatt C31  
*Titanium silk matt C31*

Schwarz seidenmatt C35  
*Black silk matt C35*

Weiß feinstrukturiert RAL9016  
*White finely structured RAL 9016*

Gold seidenmatt EV3  
*Gold silk matt EV3*

- 1** Notwendiges Zubehör: CLIP5  
*Required accessory: CLIP5*
- 2** Empfohlenes Zubehör: Montagehilfe MH100  
*Recommended accessory: MH100 assembly aid*
- 3** Empfohlenes Zubehör: Schritthilfe SH300  
*Recommended accessory: SH300 cutting aid*



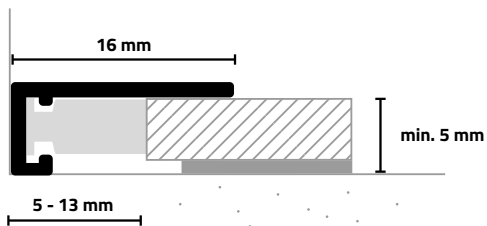

# AL16X5



**Abschlussprofil für Bodenstärken ab 5 mm. Anschlussfuge 5 - 13 mm.**

Das Abschlussprofil AL16X5 stellt einen dezenten und innovativen Abschluss von Bodenbelag zu Wand, Fenster(rahmen) oder Treppenstufe her - dort, wo Anschluss- und Dehnfugen bautechnisch eingehalten werden müssen.

**Geeignet für:**

Parkett, Laminat, Designböden und Fliesen

**End profile for floor thicknesses from 5 mm. Connection joint 5 - 13 mm.**

The AL16X5 end profile creates a discreet and innovative finish from flooring to wall, window(frame) or stair step - wherever connection and expansion joints have to be observed in terms of construction.

**Suitable for:**

Parquet, Laminate, design floors and tiles

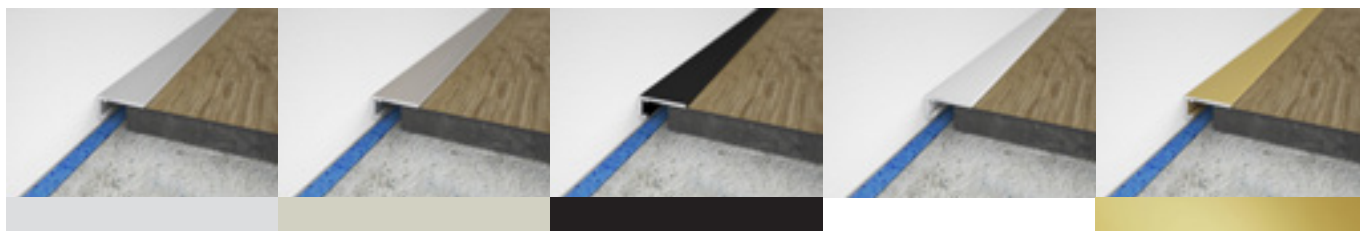

Silber seidenmatt EV1  
Silver silk matt EV1

Titan seidenmatt C31  
Titanium silk matt C31

Schwarz seidenmatt C35  
Black silk matt C35

Weiß feinstrukturiert RAL9016  
White finely structured RAL 9016

Gold seidenmatt EV3  
Gold silk matt EV3

- 1** Notwendiges Zubehör: CLIP5  
Required accessory: CLIP5
- 2** Empfohlenes Zubehör: Montagehilfe MH100  
Recommended accessory: MH100 assembly aid
- 3** Empfohlenes Zubehör: Schritthilfe SH300  
Recommended accessory: SH300 cutting aid



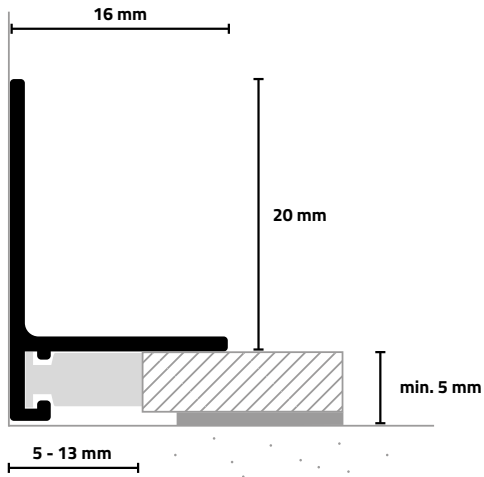

# SL16X5



## Sockelprofil für Bodenstärken ab 5 mm. Anschlussfuge 5 - 13 mm.

Das Sockelprofil SL16X5 stellt einen dezenten und innovativen Abschluss von Bodenbelag zu Wand, Fenster(rahmen) oder Treppenstufe her - dort, wo Anschluss- und Dehnfugen bautechnisch eingehalten werden müssen.

### Geeignet für:

Parkett, Laminat, Designböden und Fliesen

## Skirting profile for floor thicknesses from 5 mm. Connection joint 5 - 13 mm.

The SL16X5 skirting profile creates a discreet and innovative finish from flooring to wall, window(frame) or stair step - wherever connection and expansion joints have to be observed in terms of construction.

### Suitable for:

Parquet, Laminate, design floors and tiles



Silber seidematt EV1  
Silver silk matt EV1

Titan seidematt C31  
Titanium silk matt C31

Schwarz seidematt C35  
Black silk matt C35

Weiß feinstrukturiert RAL9016  
White finely structured RAL 9016

Gold seidematt EV3  
Gold silk matt EV3

- 1 **Notwendiges Zubehör: CLIP5**  
Required accessory: CLIP5

- 2 **Empfohlenes Zubehör: Montagehilfe MH100**  
Recommended accessory: MH100 assembly aid

- 3 **Empfohlenes Zubehör: Schnitthilfe SH300**  
Recommended accessory: SH300 cutting aid





# SLED16X5



## Sockelprofil für Bodenstärken ab 5 mm. Anschlussfuge 5 - 13 mm.

Das Sockelprofil SLED16X5 stellt einen dezenten und innovativen Abschluss von Bodenbelag zu Wand, Fenster(rahmen) oder Treppenstufe her - dort, wo Anschluss- und Dehnfugen bautechnisch eingehalten werden müssen.

### Geeignet für:

Parkett, Laminat, Designböden und Fliesen

## Skirting profile for floor thicknesses from 5 mm. Connection joint 5 - 13 mm.

The SLED16X5 skirting profile creates a discreet and innovative finish from flooring to wall, window(frame) or stair step - wherever connection and expansion joints have to be observed in terms of construction.

### Suitable for:

Parquet, Laminate, design floors and tiles

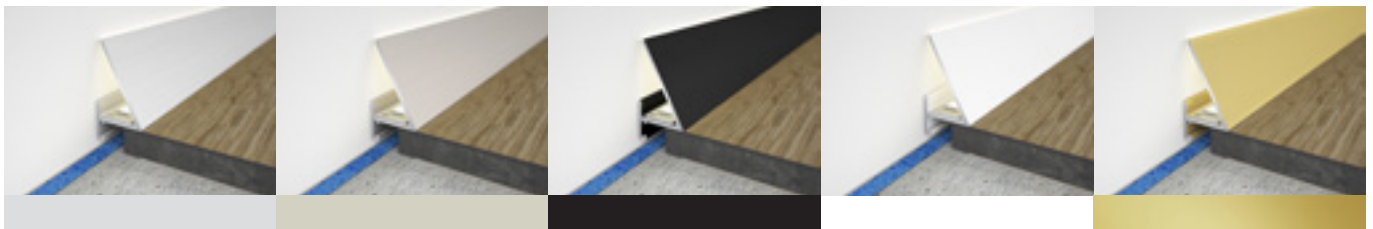

Silber seidenmatt EV1  
Silver silk matt EV1

Titan seidenmatt C31  
Titanium silk matt C31

Schwarz seidenmatt C35  
Black silk matt C35

Weiß feinstrukturiert RAL9016  
White finely structured RAL 9016

Gold seidenmatt EV3  
Gold silk matt EV3

**1** Notwendiges Zubehör: CLIP5  
Required accessory: CLIP5

**2** Empfohlenes Zubehör: Montagehilfe MH100  
Recommended accessory: MH100 assembly aid

**3** Empfohlenes Zubehör: Schmitthilfe SH300  
Recommended accessory: SH300 cutting aid

**4** Empfohlenes Zubehör: Connector  
Recommended accessory: Connector

**5** Empfohlenes Zubehör: Set Endcaps links / rechts  
Recommended accessory: Set endcaps left / right

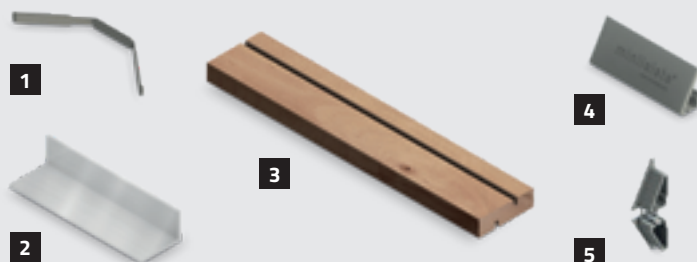



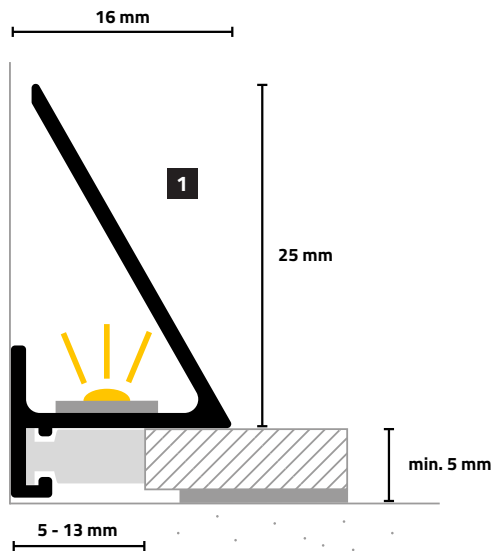

**1** Horizontale LED-Positionierung für LED-Streifen bis 8 mm  
Horizontal LED positioning for LED strips up to 8 mm

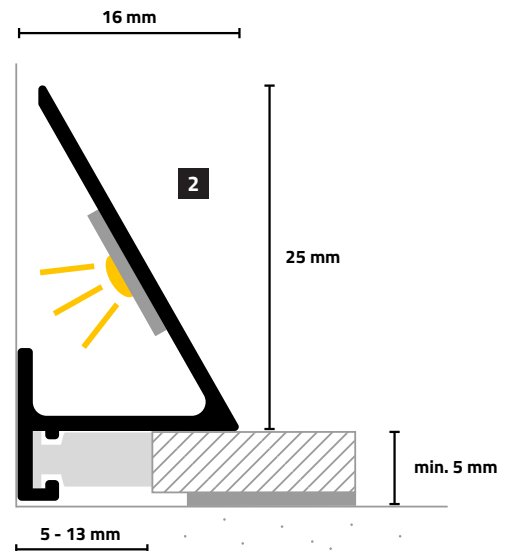

**2** Schräge LED-Positionierung für LED-Streifen bis 12 mm  
Inclined LED positioning for LED strips up to 12 mm

### Smarte Beleuchtungsgeometrie

Das Sockelprofil SLED16X5 erschafft auf einfachste Art und Weise ein dezentes Lichtambiente: Eine homogene Lichtlinie trennt bei eingeschalteter LED-Beleuchtungseinheit optisch die Leiste von der Wand. Klassische LED-Abdeckprofile aus Kunststoff werden nicht benötigt und beeinträchtigen somit auch nicht im ausgeschalteten Zustand die Optik.

Das Sockelprofil SLED16X5 kann natürlich auch ohne LED-Einheit verwendet werden.

Durch die geneigte Außenfläche kann sich nahezu kein Staub auf dem Profil ablagern.

### LED-Beleuchtung

Für die LED-Beleuchtung können alle handelsüblichen LED-Stripes eingesetzt werden: Bei der horizontalen Montage [1] der LED-Einheiten können LED-Stripes bis 8 mm Breite verwendet werden. An der schrägen Innenseite der Leiste können LED-Stripes bis 12 mm Breite montiert werden. [2]

Das Sockelprofil SLED16X5 kann außerdem mit oder ohne LED-Einheit als Kabelkanal verwendet werden.

**LED-Stripes sind nicht im Lieferumfang enthalten.**

### Smart lighting geometry

The SLED16X5 skirting profile creates a discreet lighting ambience in the simplest way: a homogeneous light line visually separates the skirting profile from the wall when the LED lighting unit is switched on. Classic LED plastic cover profiles are not required and therefore do not impair the visual appearance even when switched off.

The SLED16X5 skirting profile of course can also be used without an LED unit.

Due to the inclined outer surface, almost no dust can settle on the profile.

### LED lighting

All commercially available LED strips can be used for the LED lighting: When mounting the LED units horizontally [1], LED strips up to 8 mm wide can be used. LED strips up to 12 mm wide can be mounted on the sloping inner side of the strip. [2]

The SLED16X5 skirting profile also can be used as a cable duct with or without LED unit.

**LED strips are not included in the scope of delivery.**





SLED16X5 Schwarz seidenmatt C35  
*SLED16X5 Black silk matt C35*

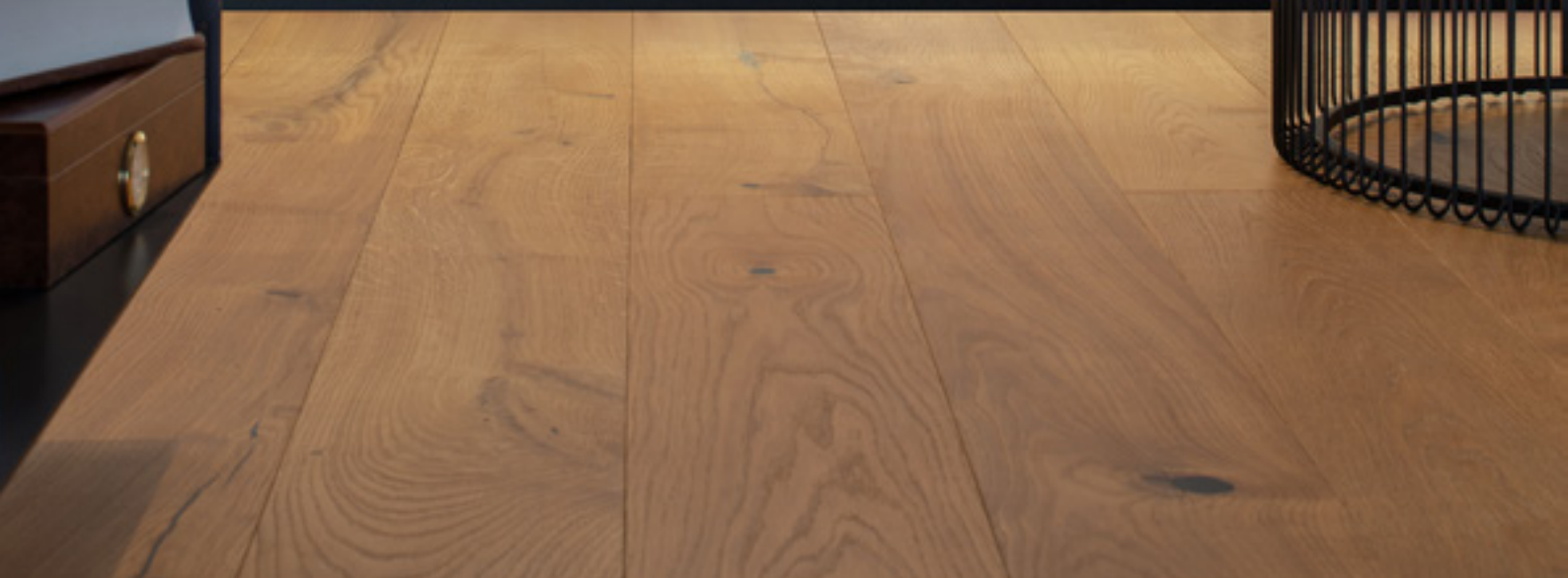



AL16X5 Schwarz seidenmatt C35  
AL16X5 Black silk matt C35

AL16X5 Schwarz seidenmatt C35  
AL16X5 Black silk matt C35

# SPACHTELBODEN *PLASTER FLOOR*

Einfach, elegant, flächenbündig und technisch einwandfrei.

*Simple, elegant, flush and technically flawless.*

# AL16X5

# SL16X5

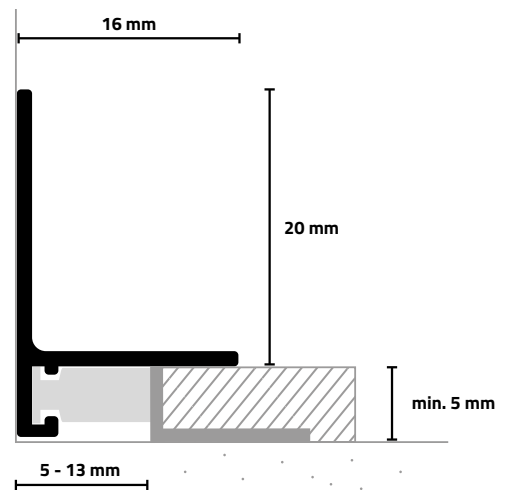
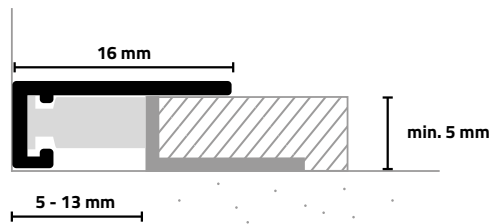
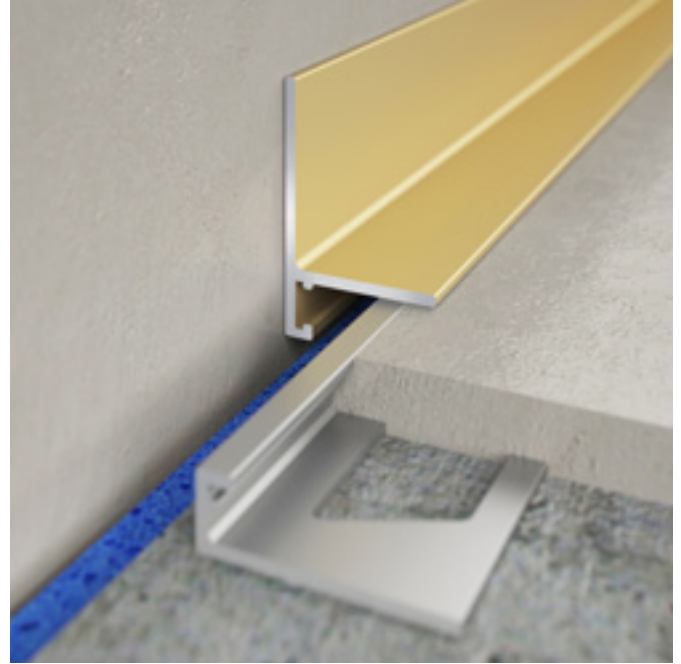
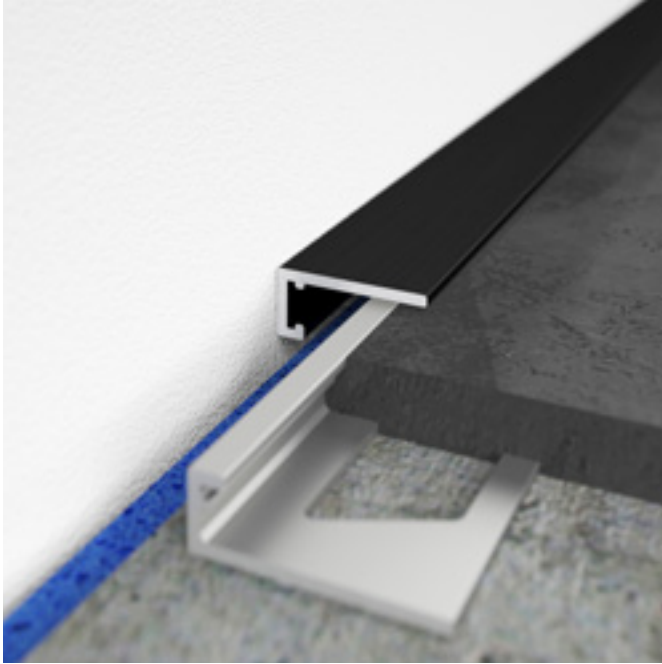

Für ein optisch perfektes und technisch einwandfreies Endergebnis wird vor dem Auftragen des Spachtelbodens einfach eine Standard-L-Winkelschiene so auf den Unterboden befestigt (mit dem langen Schenkel), dass eine Anschlussfuge zwischen Wand und kurzem Schenkel der Winkelschiene von etwa 10 mm Breite entsteht.

Nun wird der Spachtelboden aufgetragen und zur Winkelschiene hin sauber abgezogen. Ist der Spachtelboden vollständig ausgehärtet und die Wandgestaltung abgeschlossen, kann die minileiste einfach in die Anschlussfuge montiert werden.

Für den Einsatz als Abschlussleiste bei Spachtelböden empfehlen wir die Modelle AL16X5 oder SL16X5.

*For a visual perfect and technical flawless end result, simply attach a standard L-angle rail to the subfloor (with the long leg) before applying the plaster floor, so that a connection joint of about 10 mm width is created between the wall and the short leg of the angle rail.*

*Now apply the plaster floor and smooth it down towards the angle rail. Once the plaster floor has fully hardened and the wall design is complete, the minileiste can simply be mounted in the connection joint.*

*We recommend the AL16X5 or SL16X5 models to use as a finishing strip for plaster floors.*

# MONTAGE DER ABSCHLUSSPROFILE

## ASSEMBLY OF THE END PROFILES



Die Breite der Anschlussfuge sollte je nach verwendetem Abschlussystem zwischen 5 und 12 mm sein. Ebenfalls zu berücksichtigen ist die Stärke des Bodenbelags. Unsere Systeme des Typs X5 können bereits ab einer minimalen Bodenbelagsstärke von 5 mm eingesetzt werden.

*The width of the connection joint should be between 5 and 12 mm depending on the used profile system. The thickness of the flooring must also be taken into account. Our type X5 systems can be used with a minimum floor covering thickness of 5 mm.*

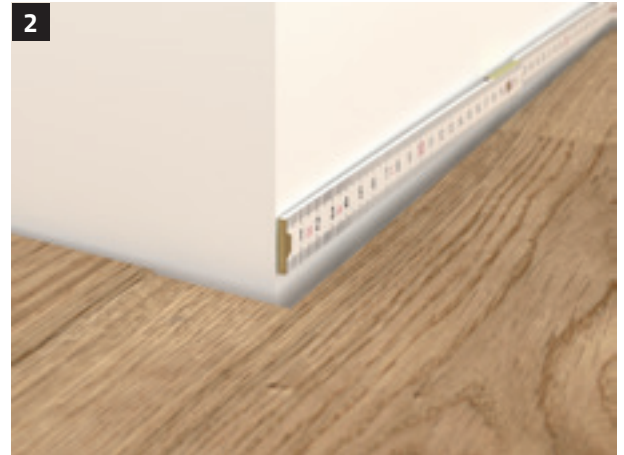

Die Abmessungen für die Profilschnitte werden an den Wandflächen abgenommen. Gehrungsschnitte für Innen- und Außenecken werden hierbei berücksichtigt.

*The dimensions for the profile cuts are taken from the wall surfaces. Miter cuts for inside and outside corners are taken into account.*

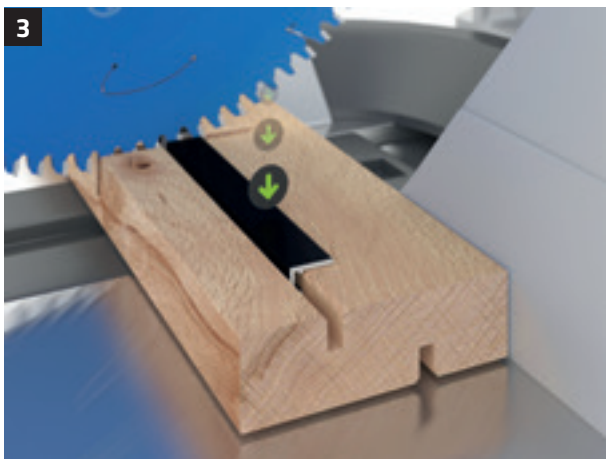

Die Profile werden passend abgelängt. Hierbei wird in einem Arbeitsgang der Gehrungsschnitt für Innen- oder Außenecke angebracht. Das Profil wird dabei sicher in unserer Schnitthilfe positioniert. Das Profil kann somit beim Schneidevorgang nicht verkanten.

*The profiles are cut to length. The miter cut for inside or outside corners is made in one step. The profile is securely positioned in our cutting aid. This prevents the profile from jamming during the cutting process.*



Die Montageclips werden stirnseitig in das Abschlussprofil eingeschoben. Achtung: In der Abschlussleiste sind zwei gegenüberliegende Vorsprünge eingearbeitet, zwischen denen die Montageclips leichtgängig geführt werden.

*The mounting clips are pushed into the profile on the front. Attention: Two opposite shoulders are worked into the profile, between which the mounting clips are easily guided.*



Montageclips alle 30 cm in die Abschlussleiste einsetzen.  
**NUR FÜR SCHWIMMENDE BÖDEN:** In die Abschlussfuge ist vor der Montage der Leiste etwas flexibler Montagekleber oder Silikon einzubringen, um die Leiste sicher zu fixieren.

*Insert mounting clips every 30 cm in the end strip.*  
**ONLY FOR FLOATING FLOORS:** Before installing the profiles, apply some flexible installation adhesive or silicone into the end joint to fix the profile securely.

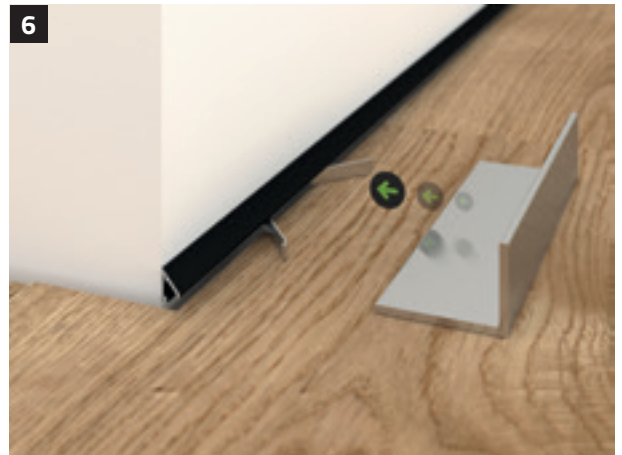

Das Abschlussprofil mit den eingeschobenen Montageclips wird nun an der Wandfläche in Montageposition gebracht. Mit der Montagehilfe werden die Montageclips vorsichtig aufgespreizt, indem mit der Montagehilfe die Montageclips Richtung Wand gedrückt werden.

*The end profile with the inserted mounting clips is now brought into the mounting position on the wall surface. With the assembly aid, the assembly clips are carefully spread out by using the assembly aid to apply the assembly clips towards the wall.*



Sobald der Spannvorgang abgeschlossen ist, wird das Abschlussprofil nach unten gedrückt und die Montagehilfe abgezogen. Nun wiederholt sich der Spann- und Montagevorgang, bis alle Montageclips eines Abschlussprofils gespannt und versenkt sind. Zu evtl. Korrekturen kann das Abschlussprofil jederzeit aus der Anschlussfuge entnommen werden.

*As soon as the clamping process is completed, the end profile is pressed down and the assembly aid is removed. Now the tensioning and assembly process is repeated until all assembly clips on an end profile are tensioned and countersunk. For any corrections the end profile can be removed from the connection joint at any time.*

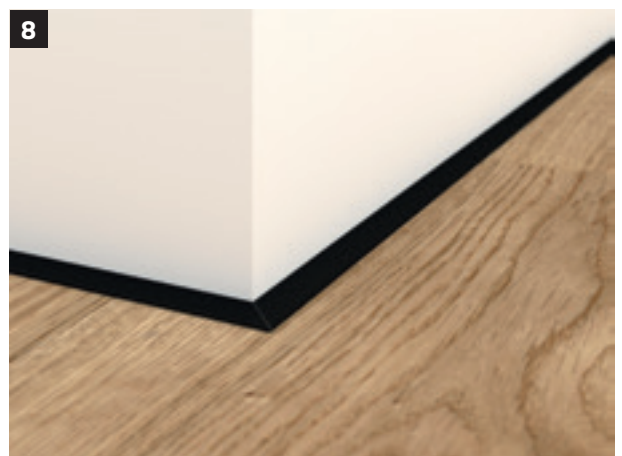

Das Abschlussprofil ist montiert. Nach einer kurzen Kontrolle kann das nächste Teilstück montiert werden.

*The end profile is installed. After a brief inspection, the next section can be assembled.*

UL20X5 Schwarz seidenmatt C35  
UL20X5 Black silk matt C35

# ÜBERGANGSPROFILE *TRANSITION PROFILES*

Die flachsten Übergangprofile für den dezenten Übergang zwischen verschiedenen Oberflächen oder als Kaschierung von Dehnfugen. Zum Patent angemeldet.

*The flattest transition profiles for the subtle transition between different surfaces or as lamination of expansion joints. Patent pending.*



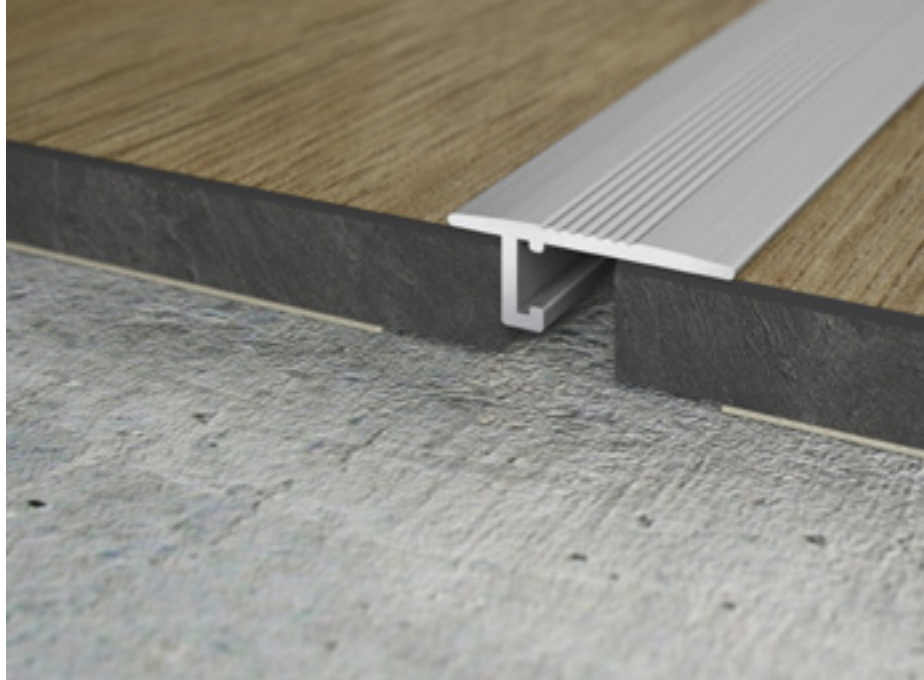
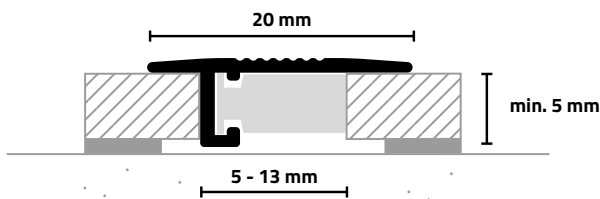

## UL20X5



reddot winner 2020  
best of the best



reddot winner 2020  
best innovative product

**Übergangsprofil für Bodenstärken ab 5 mm. Anschlussfuge 5 – 13 mm.**

Das Übergangsprofil UL20X5 stellt einen dezenten und innovativen Übergang zweier Bodenbeläge gleicher Ebene her - dort, wo Anschluss- und Dehnfugen bautechnisch eingehalten werden müssen.

**Geeignet für:**

Parkett, Laminat, Designböden und Fliesen

*Transition profile for floor thicknesses from 5 mm. Transition joint 5 - 13 mm.*

*The transition profile UL20X5 creates a discreet and innovative transition of same level floorings - wherever connection and expansion joints have to be maintained in terms of construction efforts.*

**Suitable for:**

*Parquet, Laminate, design floors and tiles*

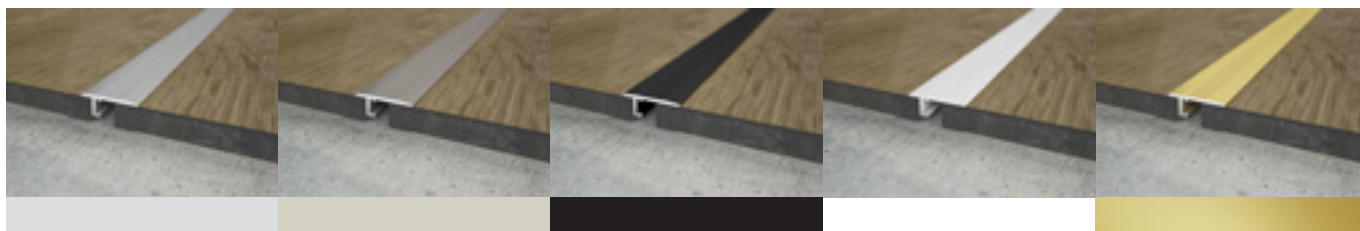

Silber seidenmatt EV1  
*Silver silk matt EV1*

Titan seidenmatt C31  
*Titanium silk matt C31*

Schwarz seidenmatt C35  
*Black silk matt C35*

Weiß feinstrukturiert RAL9016  
*White finely structured RAL 9016*

Gold seidenmatt EV3  
*Gold silk matt EV3*

**1** Notwendiges Zubehör: CLIP5  
*Required accessory: CLIP5*

**2** Empfohlenes Zubehör: Montagehilfe MH100  
*Recommended accessory: MH100 assembly aid*

**3** Empfohlenes Zubehör: Schritthilfe SH300  
*Recommended accessory: SH300 cutting aid*

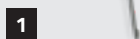

# MONTAGE DER ÜBERGANGSPROFILE

## ASSEMBLY OF THE TRANSITION PROFILES

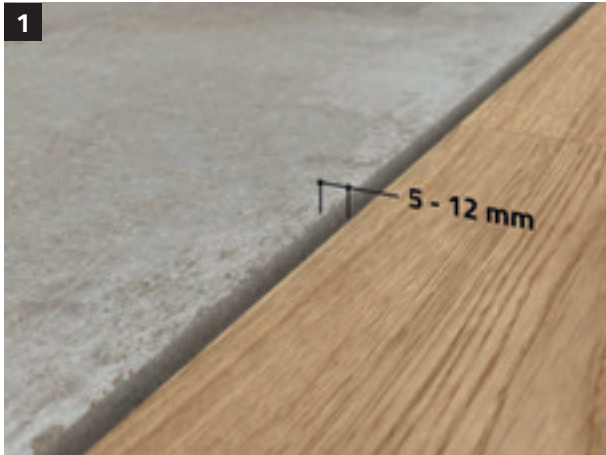

Die Breite der Übergangsfuge sollte zwischen 5 und 12 mm sein. Ebenfalls zu berücksichtigen ist die Stärke des Bodenbelags. Unsere Systeme des Typs X5 können bereits ab einer minimalen Bodenbelagsstärke von 5 mm eingesetzt werden.

*The width of the connection joint should be between 5 and 12 mm. The thickness of the flooring must also be taken into account. Our type X5 systems can be used with a minimum floor covering thickness of 5 mm.*



Die Abmessungen für die Profilschnitte werden am Bodenbelag abgenommen. Eventuelle Gehrungsschnitte werden hierbei berücksichtigt.

*The dimensions for the profile cuts are taken from the floor covering. Any mitre cuts are taken into account.*



Die Profile werden passend abgelängt. Das Profil wird dabei sicher in unserer Schnitthilfe positioniert. Das Profil kann somit beim Schneidevorgang nicht verkanten.

*The profiles are cut to length. The profile is securely positioned in our cutting aid. This prevents the profile from jamming during the cutting process.*



Die Montageclips werden stirnseitig in das Übergangsprofil eingeschoben. Achtung: In der Übergangslaste sind zwei gegenüberliegende Vorsprünge eingearbeitet, zwischen denen die Montageclips leichtgängig geführt werden.

*The mounting clips are pushed into the transition profile on the front. Attention: Two opposite shoulders are worked into the transition profile, between which the mounting clips are easily guided.*



Montageclips alle 30 cm in die Abschlussleiste einsetzen.  
**NUR FÜR SCHWIMMENDE BÖDEN:** In die Abschlussfuge ist vor der Montage der Leiste etwas flexibler Montagekleber oder Silikon einzubringen, um die Leiste sicher zu fixieren.

*Insert mounting clips every 30 cm in the end strip.  
**ONLY FOR FLOATING FLOORS:** Before installing the profiles, apply some flexible installation adhesive or silicone into the end joint to fix the profile securely.*

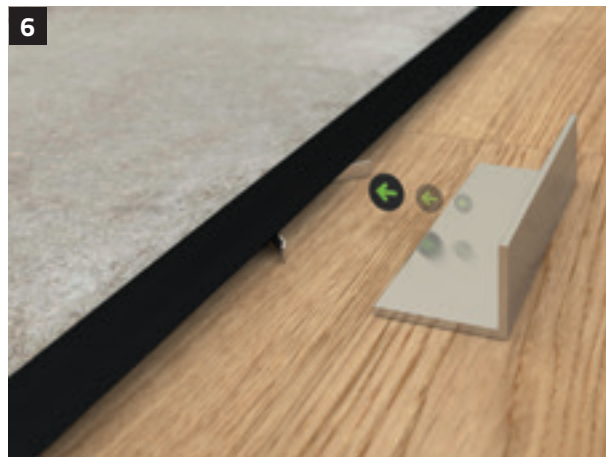

Das Übergangsprofil mit den eingeschobenen Montageclips wird nun in die Übergangsfuge in Montageposition gebracht. Mit der Montagehilfe werden die Montageclips vorsichtig aufgespreizt, indem mit der Montagehilfe die Montageclips Richtung Übergangsprofil gedrückt werden.

*The transition profile with the inserted mounting clips is now brought into the mounting position on the transition joint. With the assembly aid, the assembly clips are carefully spread out by using the assembly aid to apply the assembly clips towards the transition profile.*

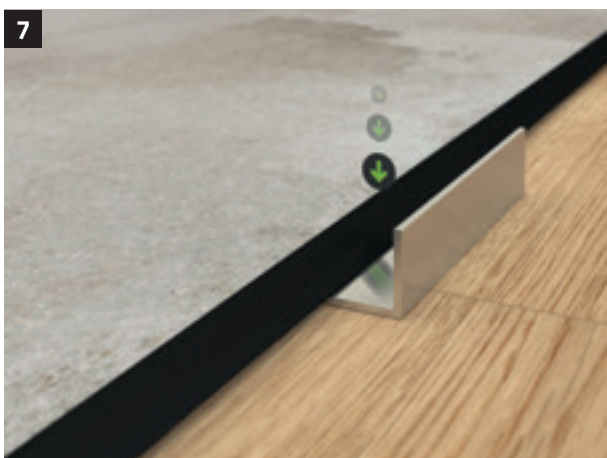

Sobald der Spannvorgang abgeschlossen ist, wird das Übergangsprofil nach unten gedrückt und die Montagehilfe abgezogen. Nun wiederholt sich der Spann- und Montagevorgang, bis alle Montageclips eines Übergangsprofils gespannt und versenkt sind. Zu evtl. Korrekturen kann das Übergangsprofil jederzeit aus der Übergangsfuge entnommen werden.

*As soon as the clamping process is completed, the end profile is pressed down and the assembly aid is removed. Now the tensioning and assembly process is repeated until all assembly clips on an transition profile are tensioned and countersunk. For any corrections the transition profile can be removed from the connection joint at any time.*



Das Übergangsprofil ist montiert. Nach einer kurzen Kontrolle kann das nächste Teilstück montiert werden.

*The transition profile is installed. After a brief inspection, the next section can be assembled.*



# ABSCHLUSSPROFILE KLEBEVINYL *END PROFILES ADHESIVE VINYL*

Dezente Abschlussprofile für den eleganten Bodenabschluss zu Wand, Fenster(rahmen) oder Treppenstufe: Einfachste Montage und hochwertige Materialien.

*Discreet end profiles for the elegant finish from floor to wall, window(frame) or stair step: easy assembly and high-quality materials.*

AL16X2 Schwarz seidenmatt C35  
AL16X2 Black silk matt C35

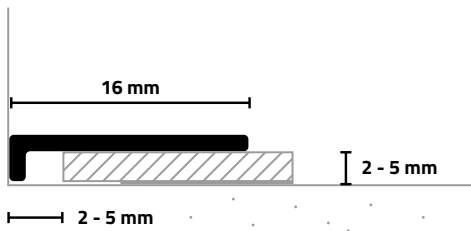

## AL16X2



**Abschlussprofil für Bodenstärken bis 5 mm. Anschlussfuge 2 - 5 mm.**

Das Abschlussprofil AL16X2 stellt einen dezenten und innovativen Abschluss von Bodenbelag zu Wand, Fenster(rahmen) oder Treppenstufe her - dort, wo Anschluss- und Dehnfugen bautechnisch eingehalten werden müssen.

**Geeignet für:**  
Klebevinyl

**End profile for floor thicknesses up to 5 mm. Connection joint 2 - 5 mm.**

The AL16X2 end profile creates a discreet and innovative finish from flooring to wall, window(frame) or stair step - wherever connection and expansion joints have to be observed in terms of construction.

**Suitable for:**  
Adhesive vinyl

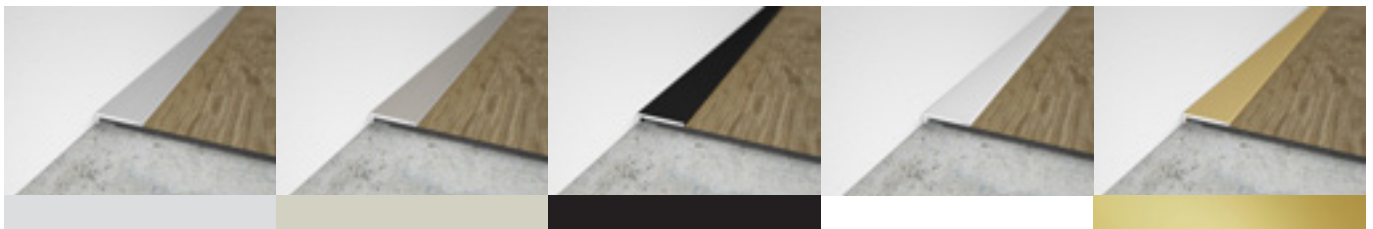

Silber seidenmatt EV1  
Silver silk matt EV1

Titan seidenmatt C31  
Titanium silk matt C31

Schwarz seidenmatt C35  
Black silk matt C35

Weiß feinstrukturiert RAL9016  
White finely structured RAL 9016

Gold seidenmatt EV3  
Gold silk matt EV3

- 1** Notwendiges Zubehör: STRIPE2  
Required accessory: STRIPE2
- 2** Empfohlenes Zubehör: Schnitthilfe SH300  
Recommended accessory: SH300 cutting aid



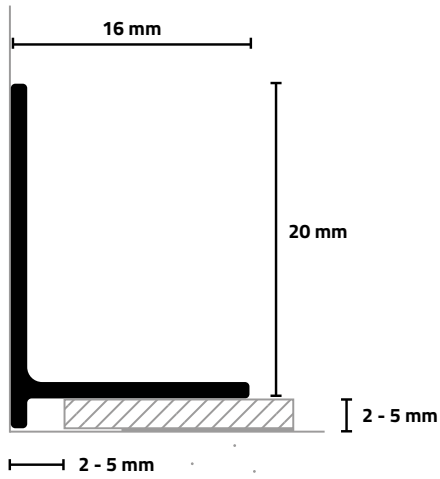

## SL16X2



### Sockelprofil für Bodenstärken bis 5 mm. Anschlussfuge 2 - 5 mm.

Das Sockelprofil SL16X2 stellt einen dezenten und innovativen Abschluss von Bodenbelag zu Wand, Fenster(rahmen) oder Treppenstufe her - dort, wo Anschluss- und Dehnfugen bautechnisch eingehalten werden müssen.

**Geeignet für:**  
Klebevinyl und Fliesen

### Skirting profile for floor thicknesses up to 5 mm. Connection joint 2 - 5 mm.

The SL16X2 skirting profile creates a discreet and innovative finish from flooring to wall, window(frame) or stair step - wherever connection and expansion joints have to be observed in terms of construction.

**Suitable for:**  
Adhesive vinyl



Silber seidenmatt EV1  
Silver silk matt EV1



Titanium seidenmatt C31  
Titanium silk matt C31



Schwarz seidenmatt C35  
Black silk matt C35



Weiß feinstrukturiert RAL9016  
White finely structured RAL 9016

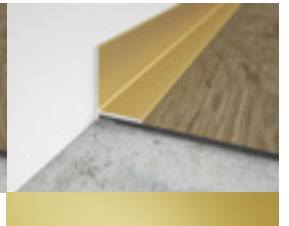

Gold seidenmatt EV3  
Gold silk matt EV3



**1** Notwendiges Zubehör: STRIPE2  
Required accessory: STRIPE2

**2** Empfohlenes Zubehör: Schnitthilfe SH300  
Recommended accessory: SH300 cutting aid

1

2

# MONTAGE DER ABSCHLUSSPROFILE KLEBEVINYL ASSEMBLY OF THE END PROFILES ADHESIVE VINYL

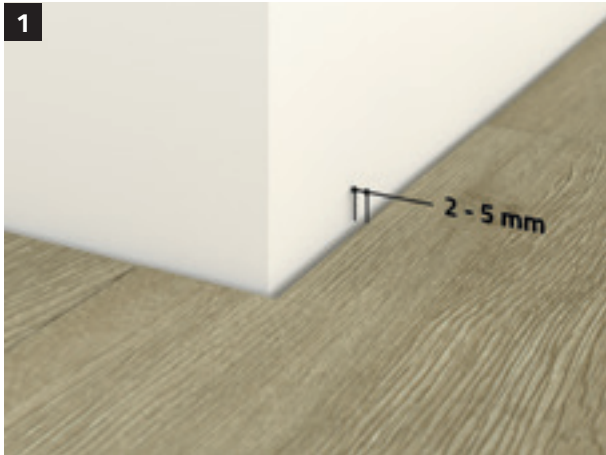

Die Breite der Anschlussfuge sollte zwischen 2 und 5 mm sein. Ebenfalls zu berücksichtigen ist die Stärke des Bodenbelags. Unsere Systeme des Typs X2 können bereits ab einer minimalen Bodenbelagsstärke von 2 mm bis 5 mm eingesetzt werden.

*The width of the connection joint should be between 2 and 5 mm. The thickness of the flooring must also be taken into account. Our type X2 systems can be used with a minimum floor covering thickness of 2 mm up to 5 mm.*



Die Abmessungen für die Profilmessungen werden an den Wandflächen abgenommen. Gehrungsschnitte für Innen- und Außenecken werden hierbei berücksichtigt.

*The dimensions for the profile cuts are taken from the wall surfaces. Miter cuts for inside and outside corners are taken into account.*

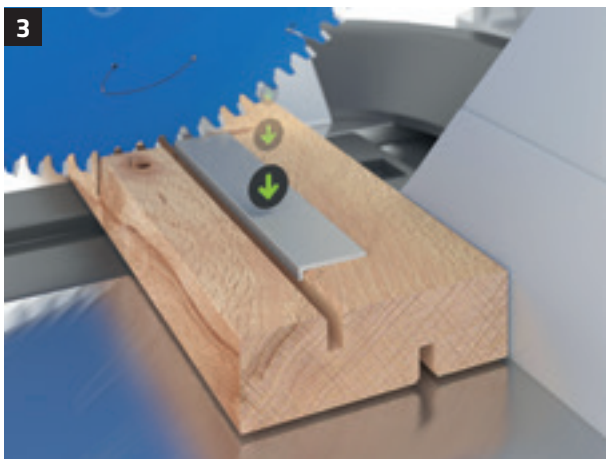

Die Profile werden passend abgelängt. Hierbei wird in einem Arbeitsgang der Gehrungsschnitt für Innen- oder Außenecke angebracht. Das Profil wird dabei sicher in unserer Schnitthilfe positioniert. Das Profil kann somit beim Schneidevorgang nicht verkanten.

*The profiles are cut to length. The miter cut for inside or outside corners is made in one step. The profile is securely positioned in our cutting aid. This prevents the profile from jamming during the cutting process.*



Die einzelnen Leisten werden **VOR** der Verlegung **OHNE** Kleber „anprobiert“. Wenn alles passt, werden die Profile wieder entfernt und mit der Verklebung begonnen.

*The individual profiles are „tried on“ **WITHOUT** adhesive **BEFORE** installation. If everything fits, the profiles are removed again and gluing begins.*





Die einzelnen Klebestripes werden vom Klebebogen abgezogen (Abzuglasche beachten) und zur langen Seite hin bündig mit der Kante der Anschlussfuge auf den Bodenbelag geklebt. **Der Bodenbelag muss staub-, fettfrei und trocken sein. Ggf. vor Montage reinigen. Ideale Verlegetemperatur von +15 °C bis +30 °C.**

*The individual adhesive strips are pulled off from the adhesive sheet (observe the pull-off tab) and glued to the floor covering flush with the edge of the connection joint on the long side. **The floor covering must be dry and free of dust or grease. Clean before installation if necessary. Ideal installation temperature from +15 °C to +30 °C.***

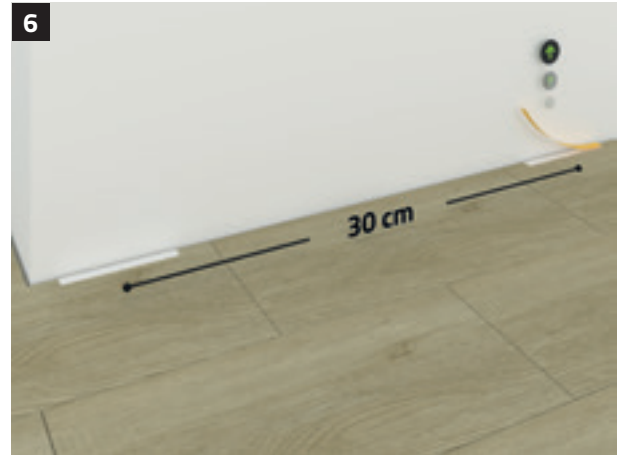

Klebestripes alle 30 cm auf den Bodenbelag lt. Punkt 5 aufkleben. Vor Montage der Abschlussprofile die gelbe Wachsfolie der Klebestripes an der Lasche nach oben abziehen.

*Stick the adhesive strips onto the floor covering every 30 cm according to point 5. Before installing the end profiles, pull the yellow wax foil of the adhesive strips upwards at the tab.*



Nun kann das Abschlussprofil der Wand entlang geführt und einfach auf die Klebestripes aufgeklebt werden. Die korrekte Positionierung ist wichtig, da nach dem ersten Klebestripes die Leiste nicht mehr parallel zur Wand verschoben werden kann.

*Now the end profile can be guided along the wall and simply glued onto the adhesive strips. Correct positioning is important because after the first adhesive strip, the skirting board can no longer be moved parallel to the wall.*



Das Abschlussprofil ist montiert. Nach einer kurzen Kontrolle kann das nächste Teilstück montiert werden.

*The end profile is installed. After a brief inspection, the next section can be assembled.*

UL25X2 Titan seidenmatt C31  
UL25X2 Titanium silk matt C31

# ÜBERGANGSPROFILE KLEBEVINYL *TRANSITION PROFILES ADHESIVE VINYL*

Die flachsten Übergangprofile für den dezenten Übergang zwischen verschiedenen Oberflächen oder als Kaschierung von Dehnfugen,

*The flattest transition profiles for the subtle transition between different surfaces or as lamination of expansion joints.*

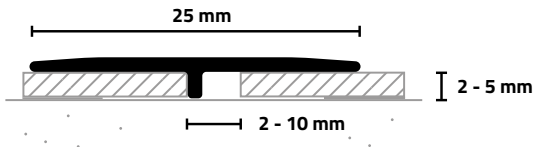

## UL25X2



**Übergangsprofil für Bodenstärken bis 5 mm. Anschlussfuge 2 – 10 mm.**

Das Übergangsprofil UL25X2 stellt einen dezenten und innovativen Übergang zweier Bodenbeläge gleicher Ebene her - dort, wo Anschluss- und Dehnfugen bautechnisch eingehalten werden müssen.

**Geeignet für:**  
Klebevinyl

*Transition profile for floor thicknesses up to 5 mm. Connection joint 2 - 10 mm.*

*The transition profile UL25X2 creates a discreet and innovative transition of same level floorings - wherever connection and expansion joints have to be maintained in terms of construction efforts.*

**Suitable for:**  
Adhesive vinyl

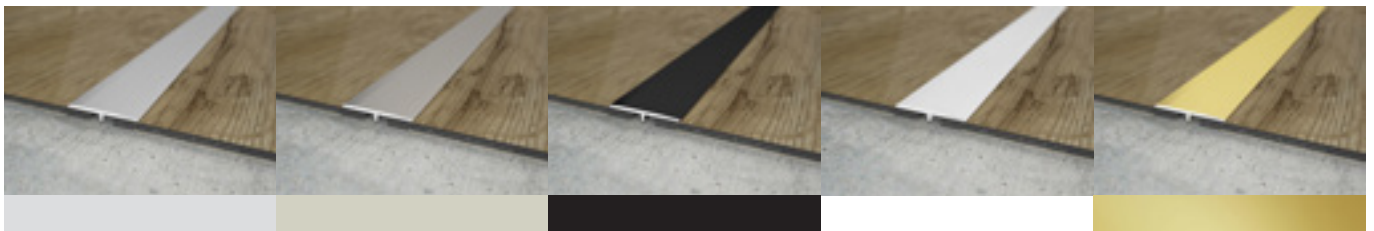

Silber seidenmatt EV1  
*Silver silk matt EV1*

Titan seidenmatt C31  
*Titanium silk matt C31*

Schwarz seidenmatt C35  
*Black silk matt C35*

Weiß feinstrukturiert RAL9016  
*White finely structured RAL 9016*

Gold seidenmatt EV3  
*Gold silk matt EV3*

- 1** Notwendiges Zubehör: STRIPE2  
*Required accessory: STRIPE2*
- 2** Empfohlenes Zubehör: Schnitthilfe SH300  
*Recommended accessory: SH300 cutting aid*



# MONTAGE DER ÜBERGANGSPROFILE KLEBEVINYL ASSEMBLY OF THE TRANSITION PROFILES ADHESIVE VINYL

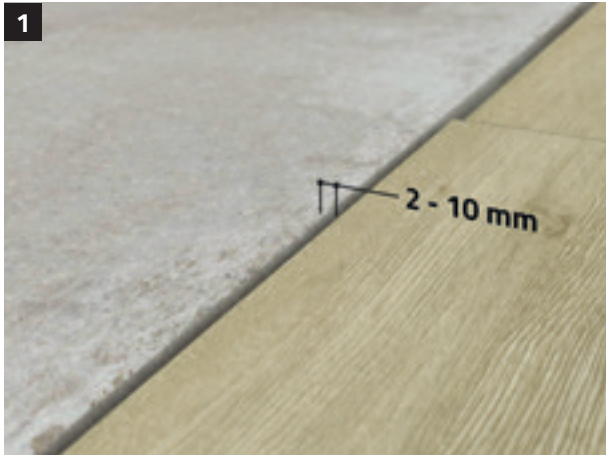

Die Breite der Übergangsfuge sollte zwischen 2 bis 10 mm sein. Ebenfalls zu berücksichtigen ist die Stärke des Bodenbelags. Unsere Systeme des Typs X2 können bereits ab einer minimalen Bodenbelagsstärke von 2 bis 5 mm eingesetzt werden.

*The width of the connection joint should be between 2 and 10 mm. The thickness of the flooring must also be taken into account. Our type X2 systems can be used with a minimum floor covering thickness of 2 mm.*



Die Abmessungen für die Profilschnitte werden am Bodenbelag abgenommen. Eventuelle Gehrungsschnitte werden hierbei berücksichtigt.

*The dimensions for the profile cuts are taken from the floor covering. Any mitre cuts are taken into account.*

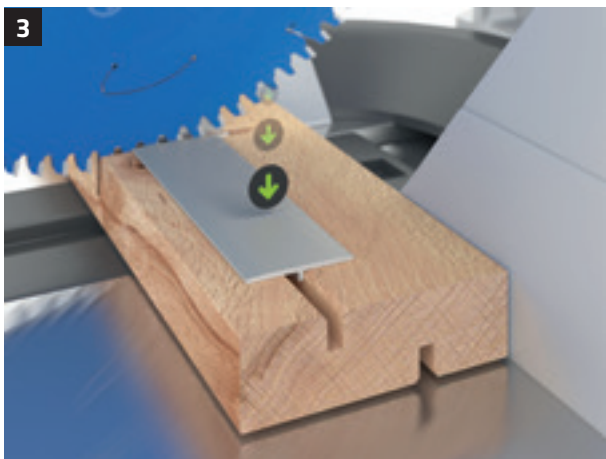

Die Profile werden passend abgelängt. Das Profil wird dabei sicher in unserer Schnitthilfe positioniert. Das Profil kann somit beim Schneidevorgang nicht verkanten.

*The profiles are cut to length. The profile is securely positioned in our cutting aid. This prevents the profile from jamming during the cutting process.*



Die einzelnen Leisten werden **VOR** der Verlegung **OHNE** Kleber „anprobiert“. Wenn alles passt, werden die Profile wieder entfernt und mit der Verklebung begonnen.

*The individual profiles are „tried on“ **WITHOUT** adhesive **BEFORE** installation. If everything fits, the profiles are removed again and gluing begins.*



Die einzelnen Klebestripes werden vom Klebebogen abgezogen (Abzuglasche beachten) und einseitig zur langen Seite hin bündig mit der Kante der Übergangsfuge auf den Bodenbelag geklebt. **Der Bodenbelag muss staub-, fettfrei und trocken sein. Ggf. vor Montage reinigen. Ideale Verlegetemperatur von +15 °C bis +30 °C.**

*The individual adhesive strips are peeled off the adhesive sheet (observe the peel-off tab) and glued to the floor covering on one side towards the long side, flush with the edge of the transition joint. **The floor covering must be dry and free of dust and grease. Clean before installation if necessary. Ideal installation temperature from +15 °C to +30 °C.***

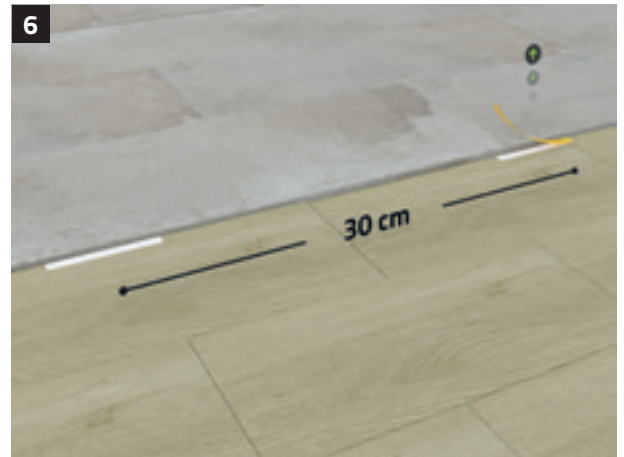

Klebestripes alle 30 cm auf den Bodenbelag lt. Punkt 5 aufkleben. Vor Montage der Abschlussprofile die gelbe Wachsfolie der Klebestripes an der Lasche nach oben abziehen.

*Stick the adhesive strips onto the floor covering every 30 cm according to point 5. Before installing the transition profiles, pull the yellow wax foil of the adhesive strips upwards at the tab.*

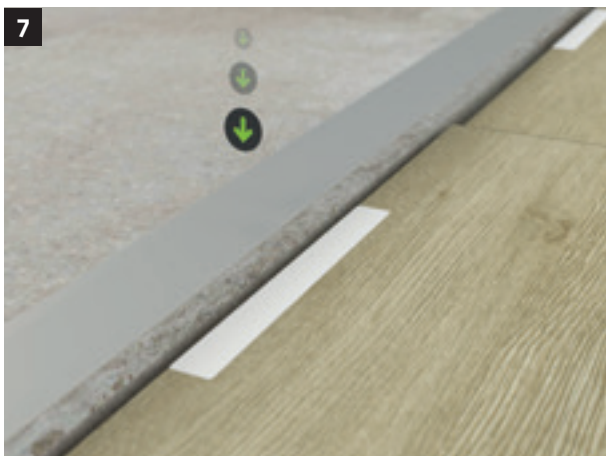

Nun kann das Übergangsprofil einfach auf die Klebestripes aufgeklebt werden. Die korrekte Positionierung ist wichtig, da nach dem ersten Klebestripes die Leiste nicht mehr parallel zur Übergangsfuge verschoben werden kann.

*Now the transition profile can simply be glued onto the adhesive strips. Correct positioning is important because after the first adhesive strip the skirting board can no longer be moved parallel to the transition joint.*



Das Übergangsprofil ist montiert. Nach einer kurzen Kontrolle kann das nächste Teilstück montiert werden.

*The transition profile is installed. After a brief inspection, the next section can be assembled.*





AL10X5 Silber seidenmatt EV1  
AL10X5 Silver silk matt EV1







AL10X5 Schwarz seidenmatt C35  
AL 10X5 Black silk matt C35

AL10X5 Schwarz seidenmatt C35  
AL10X5 Black silk matt C35





AL16X5 Schwarz seidenmatt C35

AL16X5 Black silk matt C35



AL16X5 Schwarz seidenmatt C35  
AL16X5 Black silk matt C35

AL16X5 Schwarz seidenmatt C35  
AL16X5 Black silk matt C35







AL16X5 Titan seidenmatt C31  
AL16X5 Titanium silk matt C31



AL10X5 Schwarz seidenmatt C35  
AL10X5 Black silk matt C35







AL10X5 Schwarz seidenmatt C35  
AL10X5 Black silk matt C35





AL16X5 Titan seidenmatt C31  
AL16X5 Titanium silk matt C31



AL16X5 Schwarz seidenmatt C35  
AL16X5 Black silk matt C35





AL10X5 Schwarz seidenmatt C35  
*AL10X5 Black silk matt C35*







AL16X5 Titan seidenmatt C31  
AL16X5 Titanium silk matt C31

# MUSTER UND POS-MATERIAL *SAMPLES AND POS MATERIAL*





**Postmusterset für Privatkunden**

*Postal sample set for private customers*



**Tischmusterset für Fachhandel**

*Sample set for resellers*



**Musteraufsteller für Showroom**

*Sample display for showroom*

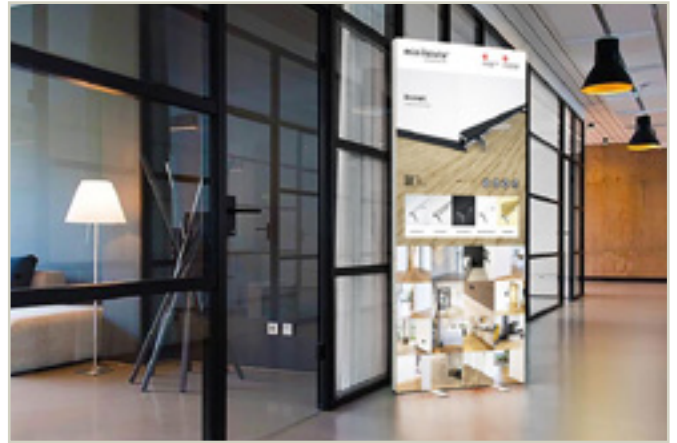

**LED-Banner für Showroom**

*LED banner for showroom*



**Hochwertige Produktkataloge und Druckunterlagen**

*High-quality product catalogues and print material*

# minileiste®

www.minileiste.com



Händlerstempel  
*Dealer stamp*

minileiste by ENGELTECH GmbH  
Nockhofweg 26h  
6162 Mutters  
Austria

+43 (0) 512 319 062  
info@minileiste.com  
www.minileiste.com



reddot winner 2020  
best of the best



reddot winner 2020  
best innovative product